

Üzembehelyezési, használati és karbantartási útmutató
konyhai szagelszívókhoz

 **NODOR**

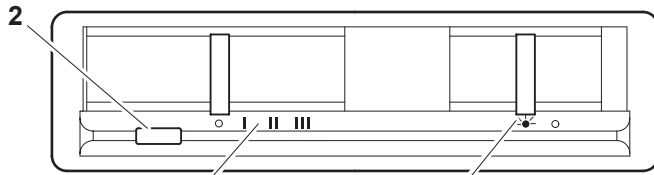

P1

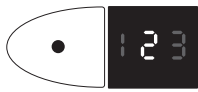
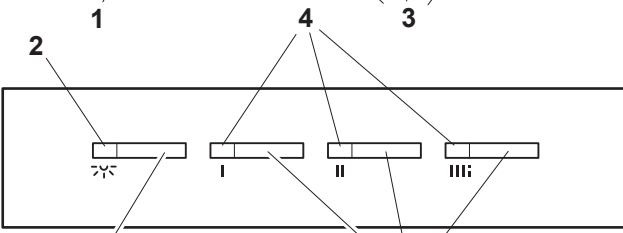
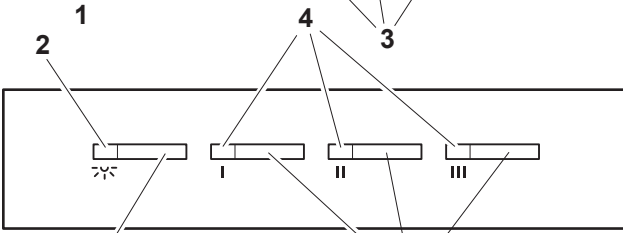
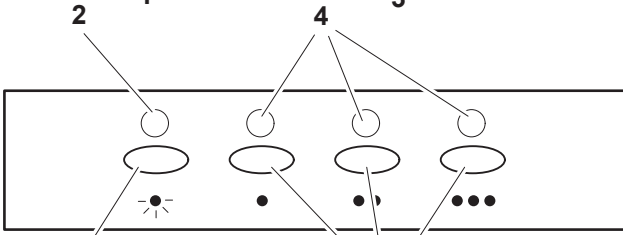

P2

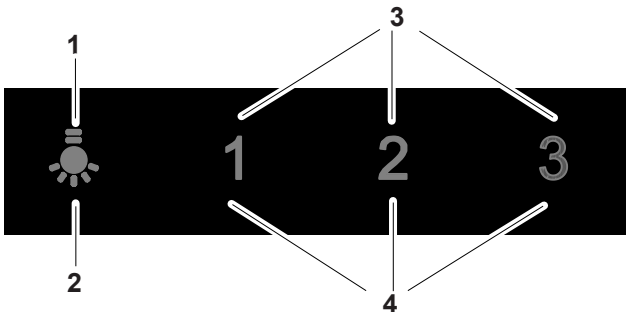

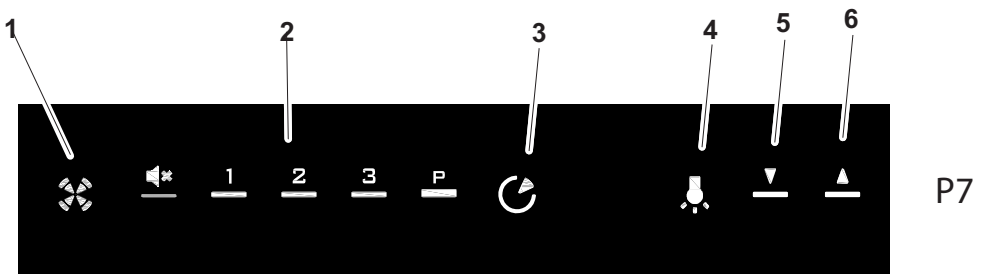
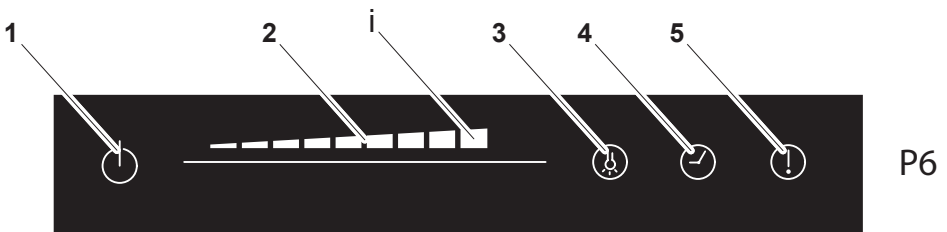
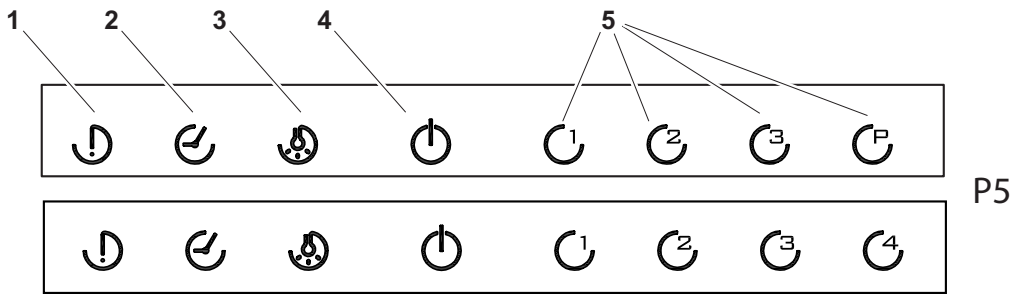
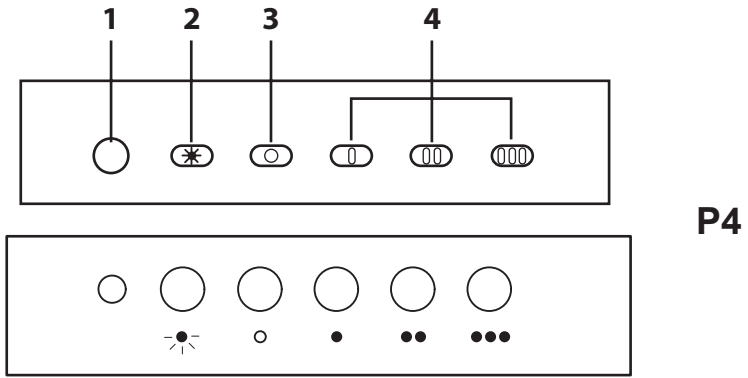
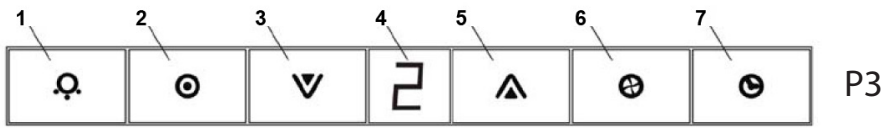

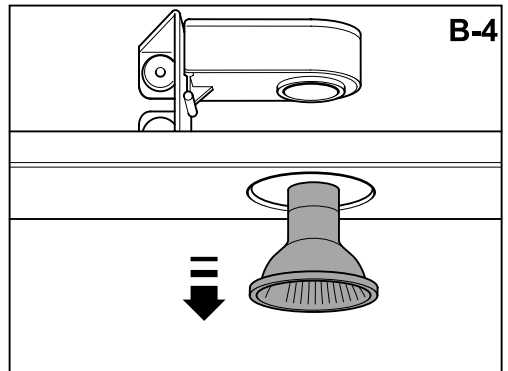
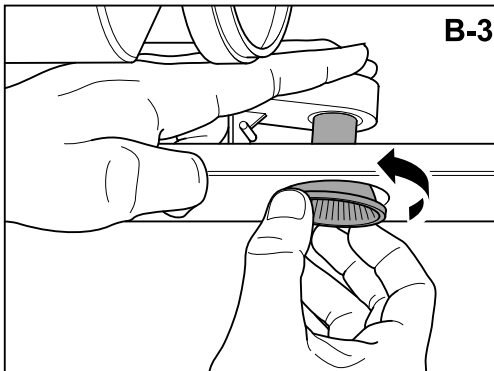
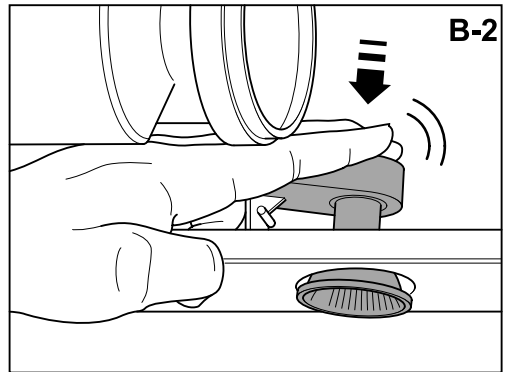
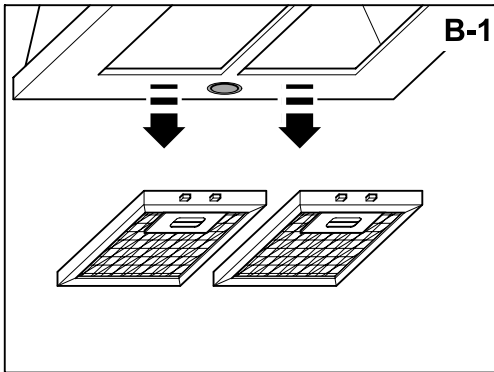
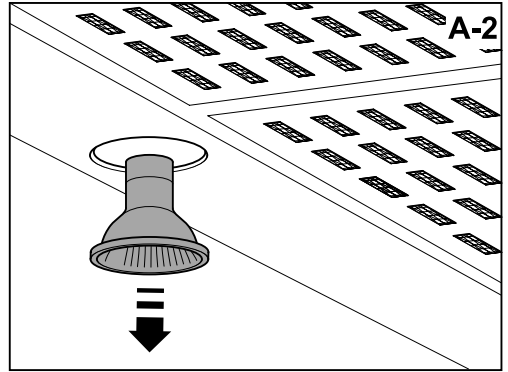
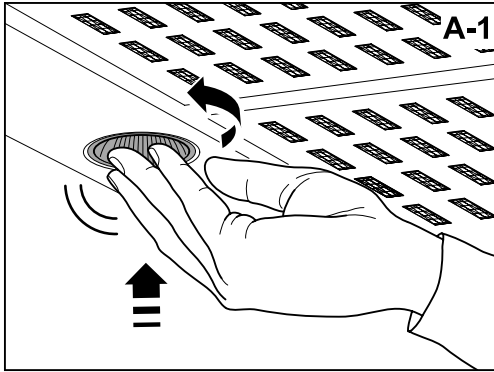
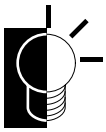



DEKORATÍV KONYHAI ELSZÍVŐ

Tisztelt Vásárló!



Köszönjük, hogy az elszívőnket választotta. Kérjük, hogy optimális felszerelése, használata és karbantartása érdekében alaposan olvassa el az alábbi utasításokat. Megjegyzés: A kézikönyben említett ábrák az első oldalakon található.

Elszívő fala történő felszerelése (keresse az ábrákon a szimbólumot)

Figyelem! Tartsa be a páraelvezetőkre vonatkozó helyi előírásokat. Ne kösse az elszívőt füstelvezető-, szellőző-, illetve melegelvezető-csővekre. Győződjön meg arról, hogy a helyiség szellőzése megfelel a helyi hatóságok előírásainak. Gondoskodjon arról, hogy a helyiség berendezéseinek maximális levegőelvezetése ne legyen nagyobb, mint 4 Pa (0,04 mbar). A helyiségnek megfelelő szellőzéssel kell rendelkeznie, ha az elszívőt gázüzemű vagy más tüzelőanyaggal működő készülékkel használja egy helyen. A légszivárvásra vonatkozó jogszabályok be kell tartani.

A pára környezetbe történő kivezetésére legalább Ø 120 mm-es merer PVC csövet használjon.

A fenti korlátozások nem vonatkoznak a környezetbe való kivezetéssel nem rendelkező elszívókra (keringtető rendszer aktív-szűrővel).

Az elszívót a  sablonon ábrán megadottaknak megfelelően kell felszerelni. Amennyiben a főzőfelület és az elszívő közti távolság nagyobb a mellékelt  sablonon megadottnál, tartsa be a tűzhely gyártójának utasításait. Kizárólag gázfűtőhelyek esetén: Az elszívótól való távolságnak legalább 65 cm-nek kell lennie.

Az elszívő hálózatba történő bekötése

Figyelem! Az elszívő bekötése előtt kapcsolja le az elektromos áramellátást, és ellenőrizze, hogy a szolgáltatott feszültség és frekvencia megfelel-e a készülék adattábláján feltüntetett értékeknek.

Ha az elszívő rendelkezik csatlakozódugóval, dugja be egy hozzáférhető helyen lévő, a vonatkozó jogszabályi előírásoknak megfelelő hálózati aljzatba.

Ha az elszívő nem rendelkezik csatlakozódugóval, kösse be közvetlenül az elektromos hálózatba egy, a helyi jogszabályi előírásoknak megfelelő, leválasztást lehetővé tevő, könnyen hozzáférhető megszakítón keresztül.

Az elszívő használata – Biztonság

Figyelem! Az elszívő elektrosztatikus kislülés (pl. villámlás) esetén leállhat. Ez nem járhat a készülék sérüléseivel. Kapcsolja le az elszívő elektromos ellátását, majd egy perc eltelté után kapcsolja vissza.

Ne engedje, hogy az elszívőt gyerekek vagy működtetésre alkalmatlan személyek használják, kivéve, amennyiben ezeket a személyeket egy, a biztonságukért felelős személy felügyeli, illetve a készülék használatát nekik elmagyarázza.

A gyermekekre vigyázni kell, nehogy játszanak a készülékkel.

A tűvesztély elkerülése érdekében rendszeresen tisztítsa meg a fémcsűrőt, és ne hagyja felügyelet nélkül a forró olajat tartalmazó serpenyőket, illetve ne flambrózzon ételeket az elszívó alatt.

Amennyiben sérülés vagy nem megfelelő működés jeleit tapasztalja, ne használja az elszívót. Forduljon egy hivatalos forgalmazóhoz vagy engedéllyel rendelkező viszonteladóhoz.

A hozzáférhető részek szűrés-főzészor fellorodhatnak.

Az elszívő használata – Kezelőpanel (keresse az ábrákon a  szimbólumot)
A különböző kezelőpanelek leírását lásd alább. Minden esetben ellenőrizze az Ön esetébe berendezett panel típusát és tekintse meg a feltüntetett ábrát.

Csúszókapcsoló panel (P1. ábra)

- 1- Elszívőventilátor sebessége – helyzetek: K1, 1., 2. és 3. sebesség
- 2- Elszívőventilátor működésjelző lámpája.
- 3- Világítás be-/kikapcsoló.

Elektronikus gombos panel (P2. ábra)

- 1- Világítás be-/kikapcsoló.
- 2- Világítás működésjelző lámpája.
- 3- Elszívőventilátor sebessége – gomb: 1., 2. és 3. sebesség Az elszívőventilátor kikapcsolásához nyomja meg újból az aktuális sebességet. Turbo (I | I | I) fokozattal ellátott vezérlők esetén, a Turbo sebesség csak 5 percig működik, ezen idő eltelté után a sebesség visszacsökken a 2-ik fokozatig.
- 4- Elszívőventilátor működésjelző lámpája.

Időzítés: Tartsa két másodpercig lenyomva a kiválasztott sebesség gombját, míg a kijelző villogni nem kezd. Az elszívőventilátor 5 percig az aktuális sebességfokozaton működik, majd további 5 percig az alacsonyabb sebességfokozatokon mindegyikén, egészen a kikapcsolásig. Az időzítés kikapcsolásához nyomja meg egyszer a kiválasztott sebesség gombját.

Négysebességű panel – Digitális kijelző (P3. ábra)

- 1- Világítás be-/kikapcsoló.
- 2- Elszívőventilátor be-/kikapcsoló.
- 3- Elszívőventilátor sebességének csökkentése.
- 4- Elszívőventilátor sebességjelző panelje.
- 5- Elszívőventilátor sebességének növelése.
- 6- Elszívőventilátor turbó sebességre kapcsolása.
- 7- Elszívőventilátor időzítésének be-/kikapcsolása.

Időzítés: Az elszívőventilátor 5 percig az aktuális sebességfokozaton működik, majd további 5 percig az alacsonyabb sebességfokozatokon mindegyikén, egészen a kikapcsolásig, amikor a világítás is kikapcsol.

Ötgombos panel (P4. ábra)

- 1- Elszívőventilátor működésjelző lámpája.
- 2- Világítás be-/kikapcsoló.
- 3- Elszívőventilátor kikapcsoló.
- 4- Elszívőventilátor sebessége – gomb: 1., 2. és 3. sebesség

Érintőpanel (P5. ábra)

- 1- Szűrőtisztításra figyelmeztető kijelző/gomb. Figyelmeztetés a szűrőcsere szükségességére – a kikapcsolásához nyomja meg, ha megtisztította vagy kicserélte a szűrőt.
- 2- Elszívőventilátor időzítésének be-/kikapcsolása.
- 3- Világítás be-/kikapcsoló. A fényérő beállításához tartsa lenyomva a gombot.
- 4- Elszívőventilátor be-/kikapcsoló.
- 5- Elszívőventilátor sebessége – gomb: 1., 2. és 3/4. sebességSebesség Turbo (T) fokozattal ellátott vezérlők esetén, a Turbo sebesség csak 5 percig működik, ezen idő eltelté után a sebesség visszacsökken a 3-ik fokozatig.
- 6- Időzítés: Az elszívőventilátor 5 percig az aktuális sebességfokozaton működik, majd további 5 percig az alacsonyabb sebességfokozatokon mindegyikén, egészen a kikapcsolásig.

Csúszó érintőpanel (P6. ábra)

- 1- Elszívőventilátor be-/kikapcsoló.
- 2- Elszívőventilátor sebességének csúszó érintőpanelje. A –3- gombbal együtt is használható Sebesség Turbo (I) fokozattal ellátott vezérlők esetén, a Turbo sebesség csak 5 percig működik, ezen idő eltelté után a sebesség visszacsökken a 3-ik fokozatig.
- 3- Világítás be-/kikapcsoló. Nyomja meg a gombot, és míg az villog, a –2- csúszó érintőpanellel állítsa be a világítás fényerőjét.
- 4- Elszívőventilátor időzítésének be-/kikapcsolása.
- 5- Szűrőtisztításra figyelmeztető kijelző/gomb. Figyelmeztetés a szűrőcsere szükségességére – a kikapcsolásához nyomja meg, ha megtisztította vagy kicserélte a szűrőt.

Időzítés: Az elszívőventilátor 2 percig az aktuális sebességfokozaton működik, majd további 2 percig az alacsonyabb sebességfokozatokon mindegyikén, egészen a kikapcsolásig, amikor a világítás is kikapcsol.

Érintőpanel (P7. ábra)

- 1- Elszívőventilátor be-/kikapcsoló.
- 2- Elszívőventilátor sebessége – gomb: SILENT, 1., 2., 3. és TURBO. Sebesség Turbo (T) fokozattal ellátott vezérlők esetén, a Turbo sebesség csak 5 percig működik, ezen idő eltelté után a sebesség visszacsökken a 3-ik fokozatig.
- 3- Elszívőventilátor időzítésének be-/kikapcsolása.
- 4- Világítás be-/kikapcsoló.
- 5- Világítás fokozatnövelő gomb
- 6- Világítás fokozatnövelő gomb

Időzítés: Az elszívőventilátor 5 percig az aktuális sebességfokozaton működik, majd további 5 percig az alacsonyabb sebességfokozatokon mindegyikén, egészen a kikapcsolásig.

Az elszívő karbantartása

Figyelem! Az elszívő karbantartási munkálatai előtt mindig kapcsolja le az elektromos áramellátást. Hiba esetén forduljon egy hivatalos forgalmazóhoz vagy engedéllyel rendelkező viszonteladóhoz.

A külső burkolat tisztítása: Használjon nem por, folyékony tisztítószert, és kerülje a dörzshatású tisztítószereket.

Szűrőcsere: A tűvesztély elkerülése érdekében havonta egyezzen vagy amikor a kijelző jelzőlámpája jelzi annak szükségességét, alaposan tisztítsa meg. Ehhez vegye ki a szűrőket, és mossa le tisztítószere meleg vízzel. Kérjük ne használjon fénysító, sűrítő folyadékok a felületet tisztításakor. Amennyiben mosogatógépet használ, a szűrőket függőlegesen helyezze be, hogy a szilárd maradékok nehogy lerakódjanak rajtuk.

Aktív-szűrő-szűrők: 3 havonta cserélje le a őket.

Fontos: Amennyiben naponta több mint két órát használja az elszívót, a szűrőket gyakrabban kell tisztítani, illetve cserélni. Mindig használjon a gyártótól származó eredeti szűrőt.

Izzó kicserélése (keresse az ábrákon a szimbólumot)

Figyelem! Mielőtt az izzókhöz nyúlna, kapcsolja le az elektromos áramellátást, és várja meg, hogy az izzók lehűljenek.

Fontos: Csak az elszívő adattábláján feltüntetett új izzókat használjon.

A halogén izzók helyett alumínium tükrrel ellátott izzókat használjon. Ne használjon dikroikus izzókat – túlmelegedés veszélye.

A Tungsten lámpával rendelkező konyhai elszívókra a lámpát csak járó motorral használja. Ne hagyja folyamatosan felkapcsolva világítási célra használna.

Jogi információk

A gyártó:

– Kijelenti, hogy e termék megfelel a 2006. december 12-i 2006/95/EK irányelv kiegészítéssel elektromos berendezésekre és a 2004. december 15-i 2004/108/EK irányelv elektromágneses összeférhetőségre vonatkozó valamennyi alapkövetelményének.

– Nem vállal felelősséget a kézikönyv utasításainak és a berendezés helyes használatára vonatkozó hatályos biztonsági előírásoknak a be nem tartásából eredő hibákról.

– Fenntartja a jogot, hogy minden előzetes értesítés nélkül módosítsa a berendezést vagy a kézikönyvet.

Amennyiben a termékeinkkel kapcsolatosan technikai segítségre vagy további információkra van szüksége, forduljon hivatalos forgalmazóknkhöz.

Szűrőcsere-telítettség kijelző

Amikor az elszívő kikapcsolt állapotban van és az áramkör azt érzékeli, hogy a készülék több mint 50 órája működött már, akkor a TIMER (IDŐZÍTŐ) LED gombja folyamatosan, vörös fényvel fog villogni, jelezve, hogy a szűrőt tisztítani kell. Ez a villogás addig történik, ameddig a felhasználó meg nem nyomja az időzítő gombot. Ebben az esetben a LED kikapcsol és újrajrkezdődik az 50 óra számlálója.



CATA ELECTRODOMÉSTICOS, S.L.
C. del Ter, 2 - 08570 TORELLÓ (Barcelona) SPAIN
Tel. +34 938 594 100 - Fax +34 938 594 101
www.cnagroup.es - e.mail: cna@cnagroup.es

Atención al Cliente: 902 410 450 - info@cnagroup.es
SAT Central Portugal: 214 349 771 - service@junis.pt